

SEGNO

**GAROFOLI**

FIRMA LE VERE PORTE IN LEGNO MASSICCIO

SEGNO

## Made in Italy, dal 1968.

Il Gruppo Garofoli si colloca tra i leader mondiali nella progettazione, costruzione e commercializzazione di porte per interni, con particolare specializzazione per le porte in legno massiccio. Il Gruppo, guidato dal fondatore Fernando Garofoli, si posiziona nel segmento più alto del mercato di riferimento. Oggi i suoi prodotti sono diventati concreti simboli d'eccellenza del Made in Italy nel mondo. Dalle porte classiche in legno massello ai prodotti di design in alluminio, il Gruppo Garofoli è in grado di rispondere alle richieste di un mercato sempre più evoluto, seguendo i criteri consoni all'interior design di ultima generazione.

The **Garofoli Group** is one of the world leaders in the design, construction and sale of interior doors and is particularly specialised in solid wood doors. The Group, led by founder Fernando Garofoli, is positioned at the highest end of the reference market. Today, its products are concrete symbols of the excellence of "Made in Italy" in the world today. From classic doors in solid wood to designer products in aluminium, Garofoli Group can meet the demands of an increasingly sophisticated market, using criteria in line with the latest in interior design.

Le **Groupe Garofoli** se place parmi les leaders mondiaux pour la conception, la réalisation et la commercialisation de portes d'intérieur, se spécialisant dans les portes en bois massif. Sous la houlette de son fondateur, Fernando Garofoli, le Groupe se positionne dans le haut de gamme du marché de référence. Aujourd'hui, ses produits sont des symboles d'excellence concrets du "Made in Italy" dans le monde. Des portes classiques en bois massif aux produits design en aluminium, le Groupe Garofoli est en mesure de répondre aux exigences d'un marché en évolution constante, en suivant les dernières tendances en matière de design d'intérieur.

El **Grupo Garofoli** se encuentra entre los líderes mundiales en materia de diseño, fabricación y comercialización de puertas para interiores, especialmente de madera maciza. Bajo la dirección de su fundador Fernando Garofoli, el grupo se propone al segmento más alto del mercado de referencia. Sus productos han llegado a ser actualmente un símbolo de excelencia del "Made in Italy" a nivel mundial. Con su producción, que abarca desde las puertas clásicas de madera maciza hasta los productos de diseño contemporáneo en aluminio, el Grupo Garofoli responde plenamente a las demandas de un mercado cada vez más avanzado siguiendo las pautas del interiorismo de última generación.

Die **Gruppe Garofoli** zählt zu den weltweit führenden Namen bei der Planung, der Herstellung und dem Vertrieb von Innentüren, und hat sich im Besonderen auf Massivholztüren spezialisiert. Unter der bewährten Führung des Gründers Fernando Garofoli werden hochwertige Produkte für die gehobene Marktkategorie angeboten. Türen von Garofoli repräsentieren heute auf der ganzen Welt mit Erfolg italienisches Design und italienische Qualität. Von klassischen Massivholztüren bis hin zu Designobjekten aus Aluminium - bei Garofoli findet der anspruchsvolle Kunde immer genau das, was er sucht und braucht. Denn Gruppe Garofoli trägt den ständig wachsenden Ansprüchen des Marktes Rechnung, und orientiert sich dabei bewusst an den Kriterien des modernen Interior Design.

Группа **Garofoli** является одним из мировых лидеров в разработке, производстве и сбыте межкомнатных дверей и специализируется в изготовлении дверей из массивного дерева. Под руководством его основателя, Фернандо Гарофоли, Группа находится в самом высшем сегменте рынка дверей. Сегодня ее продукция превратилась в конкретное воплощение преимущества итальянского стиля "Made in Italy" во всем мире. Предлагая классические двери из массивного дерева рядом с дизайнерскими дверьми из стали с щеточной обработкой и алюминия, компания Garofoli Group может удовлетворять требования все более взыскательного рынка, придерживаясь критериев самого современного дизайна интерьеров.





# Segno Quadro

**Due nuovi modelli di pantografature tridimensionali vanno ad arricchire la Collezione Garofoli Group. Il risultato finale è quello di un'estetica dotata di profondità che si propone in due tipi d'incisione: Quadro e Onda, disponibili per la Boiserie, la Filomuro e la Collezione Patio 50 (con anta pantografata, abbinata a telaio e mostrine lisce). Eleganza e ricercatezza definiscono gli spazi dell'abitare.**

Two new models of three-dimensional routed designs enrich the Garofoli Group Collection. The end result is a look with depth that is offered in two patterns: Quadro and Onda, available for panelling, Filomuro and the Patio 50 Collection (with doors routed, combined with frame and smooth jambs). Let elegance and sophistication define your living spaces.

Deux nouveaux modèles de fraisages tridimensionnels au pantographe enrichissent la Collection Garofoli Group. Le résultat final est une esthétique dotée de profondeur proposée en deux types de gravure : Quadro et Onda, disponibles pour la Boiserie, la Filomuro et la Collection Patio 50 (avec porte fraisée au pantographe, associée à un châssis et à des couvre-joints lisses). Éléance et raffinement définissent les espaces à vivre.

La Colección Garofoli Group se enriquece con dos nuevos modelos de pantografiados tridimensionales. El resultado final es una estética dotada de profundidad que adopta dos tipos de incisiones: Quadro y Onda, disponibles para la Boiserie, la Filomuro y la Colección Patio 50 (con puerta pantografiada, combinada con bastidor y tapajuntas lisos). Los espacios de la vivienda se definen con elegancia y refinamiento.

Zwei neue dreidimensionale Pantographie-Modelle bereichern die Kollektion der Garofoli-Gruppe. Das Endergebnis ist eine mit Tiefe wirkende Ästhetik, die in zwei Gravurarten angeboten wird: Quadro und Onda, erhältlich für die Boiserie, Filomuro und die Kollektion Patio 50 (mit beidseitig pantographierter Tür, kombiniert mit glattem Rahmen und glatten Blendrahmen). Eleganz und Raffinesse bestimmen die Wohnräume.

Комплекция видов отделки группы Garofoli пополнилась двумя новыми рельефными вариантами. Они улучшают внешний вид за счет придания элементам интерьера дополнительной глубины. Два новых варианта отделки – Quadro (угловой) и Onda (волнистый) – доступны для стеновых панелей, дверей Filomuro и Коллекции Patio 50 (с отделанными с двух сторон дверными полотнами и гладкой коробкой и стеклами). Элегантность и утонченность отличают интерьеры, созданные для жизни.



Le pantografature Onda e Quadro sono declinabili su Porte Filomuro, pareti e ciellini. Un sistema integrato che permette di realizzare progetti perfettamente coordinati e che si rivolge al mondo dell'architettura e dell'interior design, offrendo soluzioni modulari con uno sviluppo fino a 280cm di altezza.

A lato: composizione boiserie e porta Filomuro a battente con pantografatura modello Quadro, in essenza Rovere Seta. Maniglia Pure Nera. Libreria componibile Ambienti Garofoli e parquet Platinum, Rovere Seta.

Sullo sfondo: porta Total Biglass in vetro trasparente e profilo nero.

The Onda and Quadro patterns can be found on Filomuro doors, walls and soffits. An integrated system that allows for perfectly coordinated projects designed for the world of architecture and interior design, offering modular solutions up to 280 cm in height.

On the side: panelling and hinged Filomuro door with Quadro routing, Silk Oak. Pure handle, Black. Garofoli Ambienti modular bookcase and Platinum parquet, Silk Oak.

In the background Total Biglass door in transparent glass and black profile.

Les fraisages au pantographe Onda et Quadro peuvent être déclinés sur les portes Filomuro, les murs et les plafonds. S'adressant à l'univers de l'architecture et du design d'intérieur, ce système intégré permet de réaliser des projets parfaitement coordonnés et offre des solutions modulables pouvant se développer jusqu'à une hauteur de 280 cm.

Ci-contre : composition boiserie et porte battante Filomuro avec fraisage au pantographe modèle Quadro, essence Chêne Soie. Poignée Pure Noire. Bibliothèque à éléments Ambienti Garofoli et parquet Platinum, Chêne Soie.

Au fond, porte Total Biglass en verre transparent et profil noir.

Los pantografiados Onda y Quadro se presentan en puertas Filomuro, paredes y falsos techos. Un sistema integrado que permite realizar proyectos perfectamente coordinados y que se dirige al mundo de la arquitectura y del diseño de interiores ofreciendo soluciones modulares con un desarrollo de hasta 280 cm de altura.

Al lado: composición de boiserie y puerta Filomuro de hoja batiente con pantografiado modelo Quadro, en madera Roble Seda. Manija Pure Negra. Librería modular Ambienti Garofoli y parquet Platinum, Roble Seda.

Al fondo puerta Total Biglass en cristal transparente y perfil negro.

Die Pantographien Onda und Quadro können für wandbündige Filomuro-Türen, Wände und Zwischendecken verwendet werden. Ein integriertes System ermöglicht die Gestaltung von perfekt aufeinander abgestimmten Projekten. Es richtet sich an die Welt der Architektur und Innenarchitektur und bietet modulare Lösungen mit einer Höhe von bis zu 280 cm.

Nebenstehend: Kombination aus Boiserie und Filomuro-Flügeltür mit Pantographie vom Modell Quadro, in Seideneichenholz. Türklinke Pure, Farbe Schwarz. Modulares Bücherregal, Einrichtung von Garofoli und Platinum-Parkett, Seideneiche.

Im Hintergrund Total Biglass Tür aus transparentem Glas und schwarzem Profil.

Рельефную отделку Onda и Quadro можно использовать с дверью Filomuro, стеной и фальшпотолком. Интегрированная система, предоставляющая готовые модульные решения высотой до 280 см и позволяющая реализовывать проекты, идеально продуманные как с точки зрения дизайна интерьеров, так и архитектуры.

Сбоку: композиция из стеновых панелей и двери Filomuro с рельефной отделкой Quadro цвета «шелковый дуб». Ручка Pure, черная. Сборный книжный шкаф Ambienti Garofoli и паркет Platinum цвета «шелковый дуб».

На заднем плане дверь Total Biglass из прозрачного стекла и черного профиля.







Sopra: dettaglio della firma F.Garofoli nella porta Filomuro a battente con pantografatura modello Quadro, in essenza Rovere Seta. Maniglia Pure Nera.

Above: detail of the F. Garofoli signature on the hinged Filomuro door with Quadro routing, Silk Oak. Pure handle, Black.

Ci-dessus : détail de la signature F. Garofoli sur la porte battante Filomuro avec fraisage au pantographe modèle Quadro, essence Chêne Soie. Poignée Pure Noire.

Arriba: detalle de la firma F. Garofoli en la puerta Filomuro de hoja batiente con pantografiado modelo Quadro, en madera Roble Seda. Manija Pure Negra.

Oben: Unterschrift-Detail F. Garofoli an der Filomuro-Flügeltür mit Pantographie vom Modell Quadro, in Seideneichenholz. Türklinke Pure, Farbe Schwarz.

Вверху: Маркировка «F.Garofoli» на торце распашной двери Filomuro с рельефной отделкой Quadro цвета «шелковый дуб». Ручка Pure, черная.



Composizione con porta a battente Filomuro e boiserie, pantografatura modello Quadro in finitura Laccata RAL 5009. Maniglia Area 51 Cromo Satinato. Pareti vetrate fisse composte da ante ITV, con profilo nero e vetro trasparente. Sopra: vista dell'anta nel lato interno, con dettaglio della firma F.Garofoli sul bordo anta.

Composition with hinged Filomuro door and panelling, Quadro routing with RAL 5009 lacquered finish. Area 51 handle, Satin Chrome. Fixed glass walls composed of ITV doors with black profile and transparent glass. Above: view of the door from the inside, with F. Garofoli signature detail on the door edge.

Composition avec porte battante Filomuro et boiserie, fraisage au pantographe modèle Quadro, finition laquée RAL 5009. Poignée Area 51 Chrome Satiné. Cloisons vitrées fixes composées de portes ITV, avec profil noir et verre transparent. Ci-dessus : vue de la porte du côté interne, avec détail de la signature F. Garofoli sur le bord de la porte.

Composición con puerta de hoja batiente Filomuro y boiserie, pantografiado modelo Quadro en acabado Lacado RAL 5009. Manija Área 51 Cromo Satinado. Paredes acristaladas fijas formadas por hojas ITV, con perfil negro y vidrio transparente. Arriba: vista de la puerta por el lado interno, con detalle de la firma F. Garofoli en el borde de la puerta.

Komposition mit Filomuro-Flügeltür und Boiserie, Pantographie vom Model Quadro, lackiert in RAL 5009 Türklinke Area 51 in satiniertem Chrom. Feste verglaste Wände bestehend aus ITV-Tür, mit schwarzem Profil und durchsichtigem Glas. Oben: Ansicht der Tür von der Innenseite, mit Unterschrift-Detail F. Garofoli an der Türkante.

Композиция с распашной дверью Filomuro и стеновыми панелями с рельефной отделкой Quadro цвета RAL 5009 с лакировкой. Ручка Area 51, хромированная, сатирированная. Стационарные стеклянные перегородки ITV с черным профилем и прозрачным стеклом. Вверху: вид с внутренней стороны. Маркировка «F.Garofoli» на торце дверного полотна.





**Porta Filomuro a battente, complanare a tirare, pantografatura modello Quadro. Finitura laccata Ral 5009. Maniglia Area51 Cromo Satinato.**

Filomuro hinged door, flush pull side, Quadro routing. RAL 5009 lacquered finish. Area 51 handle, Satin Chrome.

Porte battante Filomuro, coplanaire à tirer, fraisage au pantographe modèle Quadro. Finition laquée Ral 5009. Poignée Area 51 Chrome Satiné.

Puerta Filomuro de hoja batiente, coplanar con apertura hacia de tirar, pantografiado modelo Quadro. Acabado lacado Ral 5009. Manija Área 51 Cromo Satinado.

Filomuro-Flügeltür, bündig zum Ziehseite, Pantographie vom Modell Quadro. Lackiert in RAL 5009. Türklinke Area51 in satiniertem Chrom.

Дверь Filomuro, распашная, с открытием на себя, в одной плоскости со стеной, с рельефной отделкой Quadro. Цвет RAL 5009 с лакировкой. Ручка Area 51, хромированная, сатирированная.



# Segno Onda

**Pantografatura modello Onda. Finitura Rovere Terra.**

Onda routing. Silk Oak finish.

Fraisage au pantographe modèle Onda. Finition Chêne Soie.

Pantografiado modelo Onda. Acabado Roble Seda.

Pantographie vom Modell Onda. Oberflächenausführung Seideneiche.

Рельефная отделка модели Onda. Цвет «шелковый дуб».

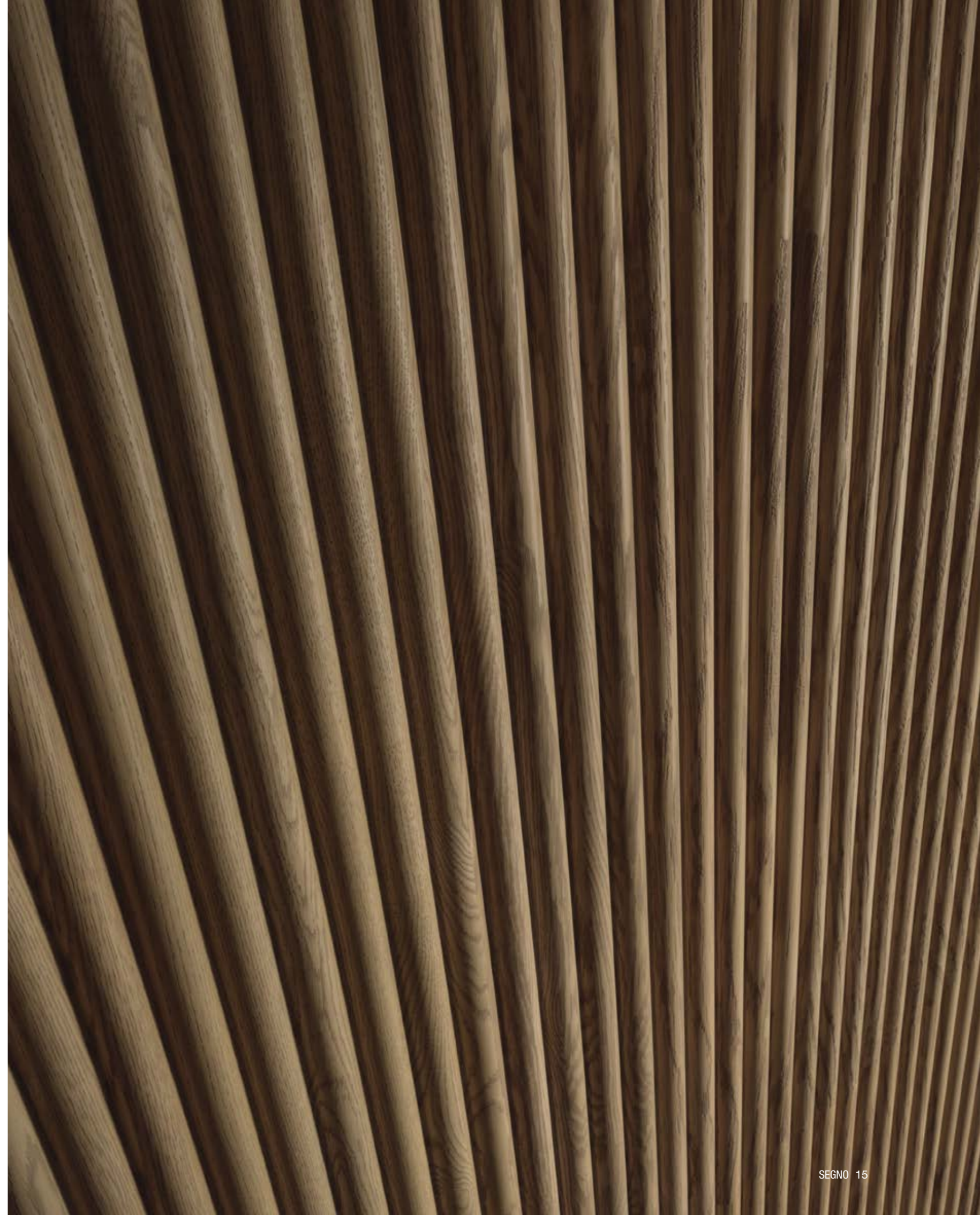



**Composizione con Porta a Battente Filomuro e boiserie, pantografatura modello Onda. Essenza Rovere Terra e maniglia Pure Cromo Satinato. Rivestimento parete in vetro Marmo Nero Marquina.**

Composition with Filomuro hinged door and panelling, Onda routing, Earth Oak finish and Satin Chrome Pure handle. Black Marquina Marble glass wall cladding.

Composition avec porte battante Filomuro et boiserie, fraisage au pantographe modèle Onda, Essence Chêne Terre et poignée Pure Chrome Satiné. Revêtement mural en verre Marbre Noir Marquina.

Composición con puerta de hoja batiente Filomuro y boiserie, pantografiado modelo Onda, Madera Roble Tierra y manija Pure Cromo Satinado. Revestimiento de pared en vidrio Mármol Negro Marquina.

Komposition mit Filomuro-Flügeltür und Boiserie, Pantographie vom Modell Onda, Erd-Eichenholz und Türklinke Pure in satiniertem Chrom. Wandverkleidung in Glas schwarzem Marquina-Marmor.

Композиция с распашной дверью Filomuro и стеновыми панелями с рельефной отделкой Onda. Цвет «земляной дуб». Ручка Pure, хромированная, сатирированная. Стены из стекла мрамора Nero Marquina.



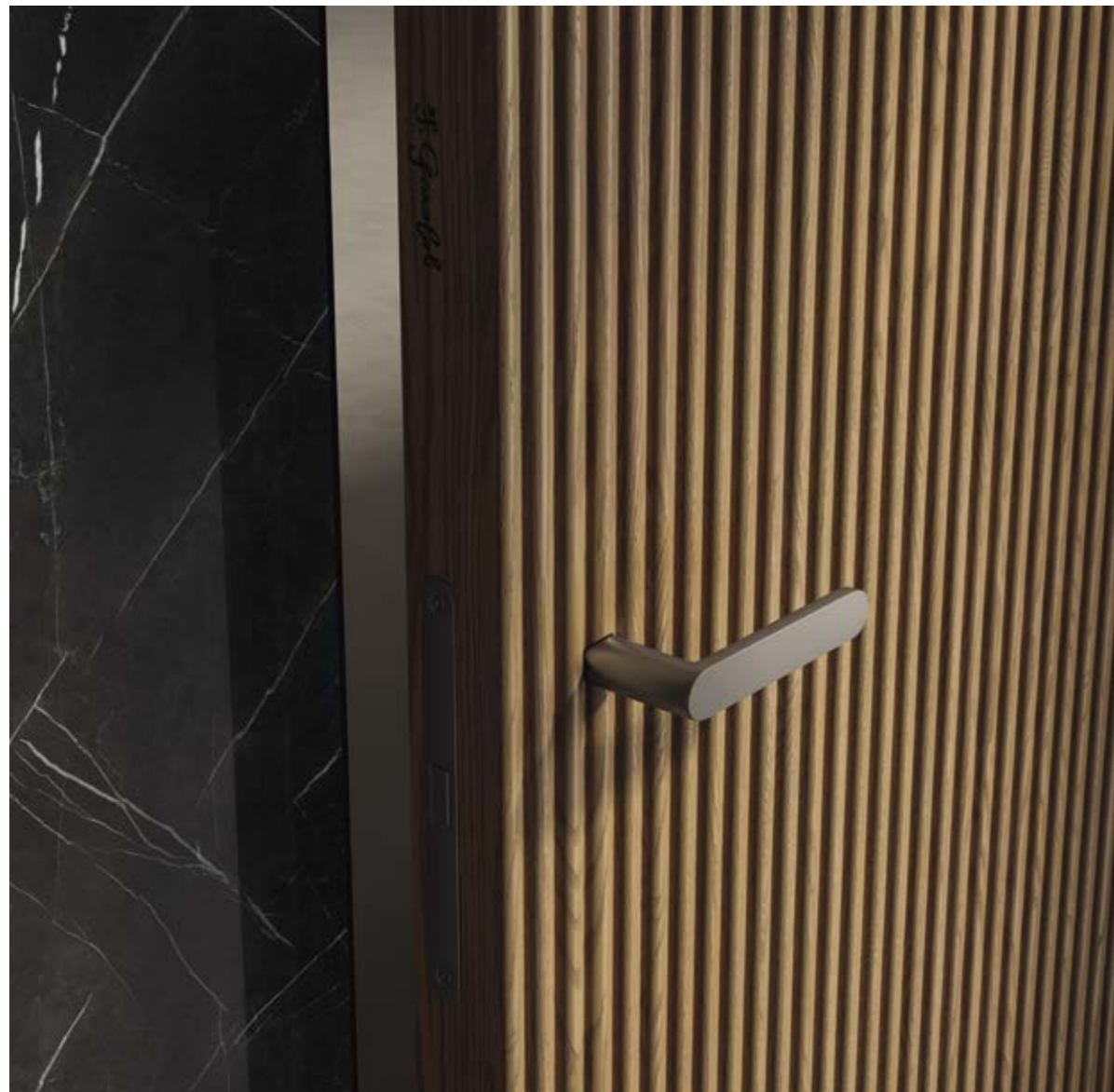

Porta a Battente Filomuro con pantografatura modello Onda in essenza Rovere Terra e Maniglia Pure Cromo Satinato. **Porta tipologia T, complanare "a tirare"**. <sup>^></sup>  
 Filomuro hinged door with Onda pattern panelling with Earth Oak finish and Satin Chrome Pure handle.  
 T-type door, flush, "pull side".  
 Porte battante Filomuro avec fraisage au pantographe modèle Onda, essence Chêne Terre et poignée Pure Chrome Satiné.  
 Porte type T, coplanaire « à tirer ».  
 Puerta de hoja batiente Filomuro con pantografiado modelo Onda en madera Roble Tierra y manija Pure Cromo Satinado.  
 Puerta de tipo T, coplanar, apertura "hacia afuera".  
 Filomuro-Flügeltür mit Pantographie vom Modell Onda in Erd-Eichenholz und Türklinke Pure in satiniertem Chrom.  
 Tür vom Typ T, bündig „zum Ziehen“.  
 Распашная дверь Filomuro с рельефной отделкой Onda цвета «земляной дуб». Ручка Pure, хромированная, сатирированная.  
 Дверь типа «Т», распашная, с открытием на себя, в одной плоскости со стеной.

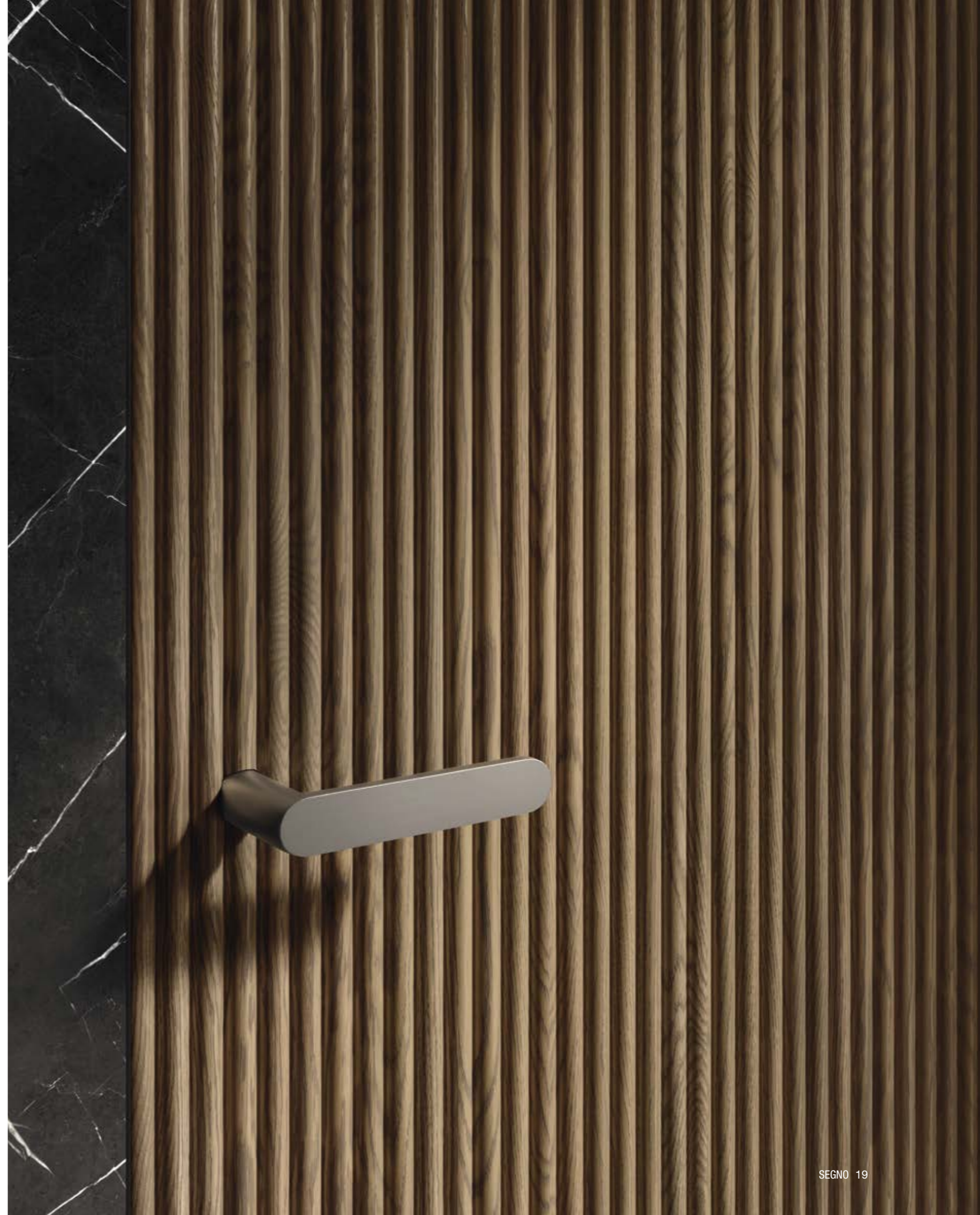



Composizione con porta a battente Filomuro, pantografatura modello Onda in essenza Rovere Terra e Maniglia Pure Nera. Porta a battente Filomuro Laccato Nero e Maniglia Pure Nera. Boiserie con pantografatura modello Onda in essenza Rovere Terra. Libreria componibile con modulo quadrato e rettangolare in Rovere Nero Profondo.

Composition with Filomuro hinged door, Onda pattern routing in Earth Oak and Black Pure handle. Filomuro hinged door with Black lacquer and Black Pure handle. Onda pattern panelling with Earth Oak finish. Dark Black Oak square and rectangular modular bookcase.

Composition avec porte battante Filomuro, fraisage au pantographe modèle Onda, essence Chêne Terre et poignée Pure Noire. Porte battante Filomuro finition laquée noire et poignée Pure Noire. Boiserie avec fraisage au pantographe modèle Onda, essence Chêne Terre. Bibliothèque à éléments avec module carré et rectangulaire en Chêne Noir Profond.

Composición con Puerta de hoja batiente Filomuro, pantografiado modelo Onda en madera Roble Tierra y manija Pure Negra. Puerta de hoja batiente Filomuro Lacado Negro y manija Pure Negra. Boiserie con pantografiado modelo Onda en madera Roble Tierra. Librería componible con módulo cuadrado y rectangular en Roble Negro Profundo.

Komposition mit Filomuro-Flügeltür, Pantographie vom Modell Onda in Erd-Eichenholz und Türklinke Pure in Schwarz. Filomuro-Flügeltür schwarz lackiert und Türklinke Pure in Schwarz. Boiserie mit Pantographie vom Modell Onda in Erd-Eichenholz. Modulares Bücherregal mit quadratischem und rechteckigem Modul in Tiefschwarzer Eiche.

Композиция с распашной дверью Filomuro с рельефной отделкой Onda цвета «земляной дуб». Ручка Pure, черная. Распашная дверь Filomuro, лакированная, черная. Ручка Pure, черная. Стеновые панели с рельефной отделкой Onda цвета «земляной дуб». Стеллажи составлены из квадратных и прямоугольных секций цвета «дуб глубокого черного цвета».



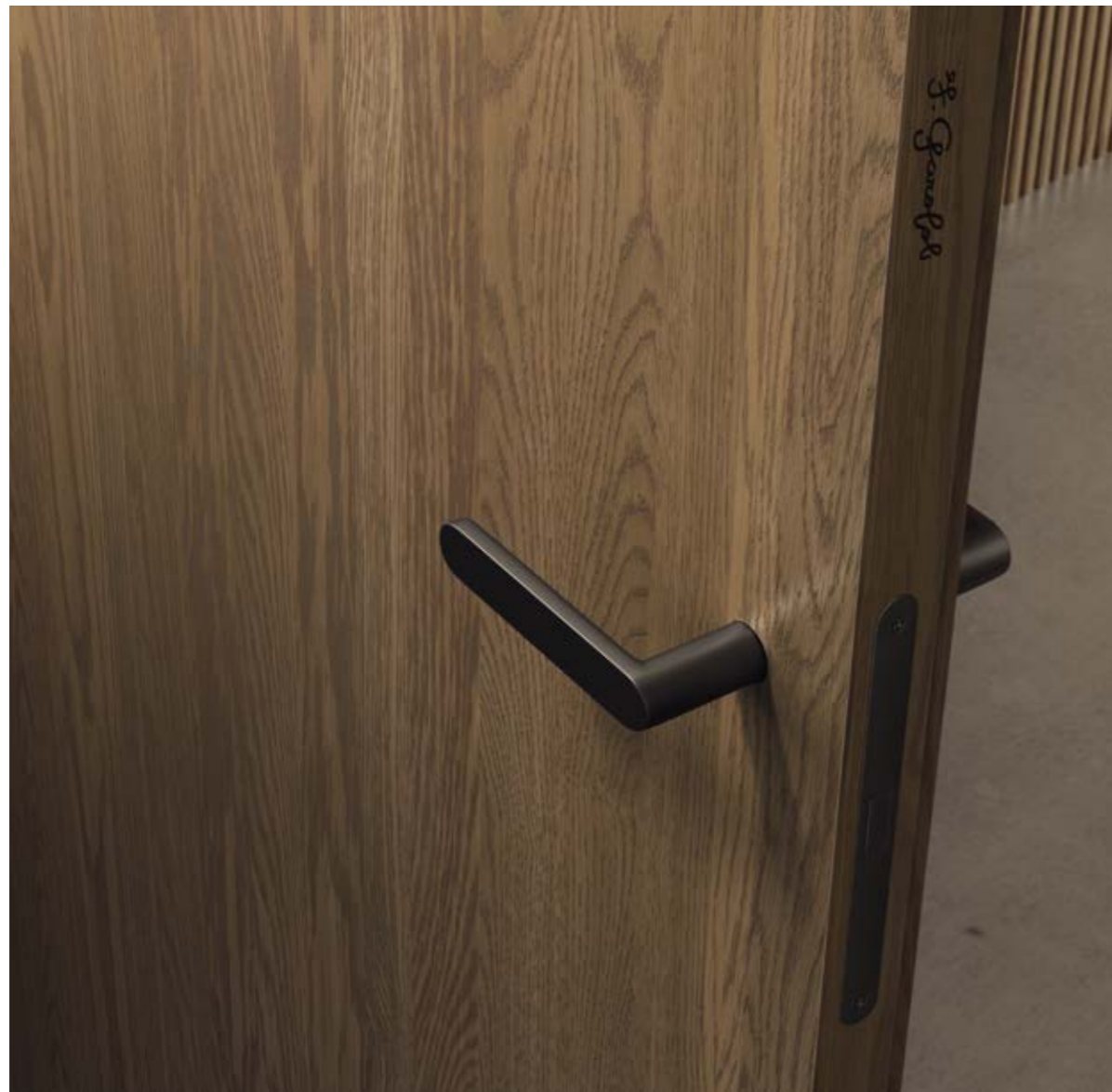

**A lato: porta Filomuro a battente, essenza Rovere Terra. Tipologia S, complanare "a spingere". Maniglia Pure Nera.  
Sopra: porta Filomuro a battente, vista lato liscio, essenza Rovere Terra. Dettaglio della firma F.Garofoli. Maniglia Pure Nera.**

On the side: Filomuro hinged door, Earth Oak finish. S-type, flush, "push side". Pure handle, Black.  
Above: Filomuro hinged door, smooth side view, Earth Oak finish. Detail of the F. Garofoli signature. Pure handle, Black.

Ci-contre : porte battante Filomuro, essence Chêne Terre. Type S, coplanaire « à pousser ». Poignée Pure Noire.  
Ci-dessus : porte battante Filomuro, vue côté lisse, essence Chêne Terre. Détail de la signature F. Garofoli. Poignée Pure Noire.

Al lado: puerta Filomuro de hoja batiente, madera Roble Tierra. Tipo S, coplanar, apertura "hacia adentro". Manija Pure Negra.  
Arriba: puerta Filomuro de hoja batiente, vista lado liso, madera Roble Tierra. Detalle de la firma F. Garofoli. Manija Pure Negra.

Nebenstehend: Filomuro-Flügeltür, Erd-Eichenholz. Typ S, bündig „zum Drücken“. Türklinke Pure, Farbe Schwarz.  
Oben: Filomuro-Flügeltür, Ansicht der glatten Seite, Erd-Eichenholz. Unterschrift-Detail F. Garofoli. Türklinke Pure, Farbe Schwarz.

Сбоку: распашная дверь Filomuro цвета «земляной дуб». Дверь типа «S», распашная, с открытием от себя, в одной плоскости со стеной. Ручка Pure, черная.  
Вверху: распашная дверь Filomuro цвета «земляной дуб». Вид с гладкой стороны. Маркировка «F.Garofoli» Ручка Pure, черная.





FINITURE IN LEGNO GAROFOLI | GAROFOLI WOOD FINISH | FINITIONS EN BOIS GAROFOLI | ACABADOS EN MADERA GAROFOLI  
 HOLZBERFLÄCHEN VON GAROFOLI | ВИДЫ ДЕРЕВЯННОЙ ОТДЕЛКИ GAROFOLI

<p><b>Rovere Cuoio Scuro</b>                  Dark leather oak                  Chêne Cuir Foncé                  Roble Cuero Oscuro                  Eiche Dunkles Leder                  Дуб цвета темной кожи</p>			<p><b>Rovere Sbiancato</b>                  Bleached Oak                  Chêne Blanchi                  Roble Blanqueado                  Eiche Gekalkt                  Отбеленный дуб</p>
<p><b>Rovere Terra</b>                  Earth brown oak                  Chêne Terre                  Roble Tierra                  Eiche Erdbraun                  Дуб земляного цвета</p>			<p><b>Rovere Wengè</b>                  Wenge Oak                  Chêne Wengé                  Roble Wengué                  Eiche Wenge                  Дуб венге</p>
<p><b>Rovere Grigio Creta</b>                  Clay Grey Oak                  Chêne Gris Argile                  Roble Gris Creta                  Eiche Tongrau                  Дуб цвета серой глины</p>			<p><b>Rovere Teak</b>                  Teak Oak                  Chêne Teck                  Roble Teca                  Eiche Teak                  Королевский дуб</p>
<p><b>Rovere Pietra</b>                  Stone oak                  Chêne Pierre                  Roble Piedra                  Steineiche                  Дуб каменного цвета</p>			<p><b>Rovere Tabacco</b>                  Tobacco Oak                  Chêne Tabac                  Roble Tabaco                  Eiche Tabak                  "Табачный" дуб</p>
<p><b>Rovere Seta</b>                  Silk Oak                  Chêne Finition Papier De Soie                  Roble Seda                  Seideneiche                  Шелковый Дуб</p>			<p><b>Rovere Ice</b>                  Ice Oak                  Chêne Ice                  Roble Ice                  Eiche Geeist                  Дуб Кракле</p>
<p><b>Rovere Decapé</b>                  Pickled Oak                  Rouvre Décapé                  Roble Decapé                  Eiche Gebeizt                  Дуб Декапе</p>			<p><b>Rovere Brandy</b>                  Brandy Oak                  Rouvre Cognac                  Roble Brandy                  Eiche Brandy                  Дуб Тонировка Бренди</p>
<p><b>Rovere Grigio</b>                  Grey Oak                  Rouvre Gris                  Roble Gris                  Eiche Tongrau                  Дуб серой</p>			<p><b>Rovere Grigio Antico</b>                  Antique Grey Oak                  Rouvre Gris Ancien                  Roble Gris Envejecido                  Eiche Tongrau Antik                  Дуб серой Антикх</p>

<p><b>Rovere Castagno</b>                  Chestnut Oak                  Rouvre Châtain                  Roble Castaño                  Eiche Kastanie                  Дуб Тонировка Каштан</p>			<p><b>Rovere Castagno Antico</b>                  Antique Chestnut Oak                  Rouvre Châtain Ancien                  Roble Castaño Envejecido                  Eiche Kastanie Antik                  Дуб Тонировка Каштан Антикх</p>
<p><b>Rovere Caldo</b>                  Warm Oak                  Chêne Rouvre Chaud                  Roble Cálido                  Warme Eiche                  Холодный Дуб</p>			<p><b>Rovere Naturale</b>                  Natural Oak                  Rouvre Naturel                  Roble Natural                  Eiche Natur                  Дуб Натуральный</p>
<p><b>Rovere Cipria</b>                  Face Powder Oak                  Chêne Poudre                  Roble Polvo                  Eiche Pulver                  Дуб Порошок</p>			<p><b>Rovere Nero Profondo</b>                  Deep Black Oak                  Chêne Noir Profond                  Roble Negro Profundo                  Eiche Farbe Tiefschwarz                  Дуб Глубокого Черного</p>
<p><b>Rovere Laccato Bianco</b>                  White Lacquered Oak                  Chêne Laqué Blanc                  Roble Lacado Blanco                  Eiche Lackiert Weiß                  Дуб с белой лакировкой</p>			<p><b>Rovere Laccato Ral 9010</b>                  Oak Lacquered Ral 9010                  Chêne Laqué Ral 9010                  Roble Lacado Ral 9010                  Eiche Lackiert Ral 9010                  Дуб с лакировкой цвета Ral 9010</p>
<p><b>Rovere Laccato Avorio</b>                  Ivory Lacquered Oak                  Chêne Laqué Ivoire                  Roble Lacado Marfil                  Eiche Lackiert Elfenbein                  Дуб с лакировкой цвета слоновой кости</p>			<p><b>Rovere Laccato RaL 9001</b>                  Oak Lacquered Ral 9001                  Chêne Laqué Ral 9001                  Roble Lacado Ral 9001                  Eiche Lackiert Ral 9001                  Дуб с лакировкой цвета Ral 9001</p>
<p><b>Rovere Laccato Tortora</b>                  Dove Grey Lacquered Oak                  Chêne Laqué Tourterelle                  Roble Lacado Gris Tórtola                  Eiche Lackiert Taubengrau                  Дуб с серо-коричневой лакировкой</p>			<p><b>Rovere Laccato Ral 7035</b>                  Oak Lacquered Ral 7035                  Chêne Laqué Ral 7035                  Roble Lacado Ral 7035                  Eiche Lackiert Ral 7035                  Дуб с лакировкой цвета Ral 7035</p>



COLORI LACCATI DI SERIE GAROFOLI | STANDARD GAROFOLI LACQUERED COLOURS | COULEURS LAQUÉES DE LA SÉRIE GAROFOLI | COLORES LACADOS DE SERIE GAROFOLI | SERIENMÄßIGE FARBLACKIERUNGEN VON GAROFOLI | ЦВЕТА ЛАКИРОВАННЫХ ИЗДЕЛИЙ СЕРИИ GAROFOLI

<p><b>laccato bianco</b> white lacquer laqué blanc laccado blanco lackiert weiss Белый лакированный</p>			RAL 9010
<p><b>laccato avorio</b> ivory lacquer laqué ivoire laccado marfil lackiert elfenbein лакировка цвета слоновой кости</p>			RAL 9001
<p><b>laccato tortora</b> dove grey lacquer laqué tourterelle laccado gris tórtola lackiert taubengrau лакировка серо- коричневого цвета</p>			RAL 7035

COLORI LACCATI RAL OPACHI A RICHIESTA | LACQUERED RAL MATT COLOURS ON REQUEST | MAT COULEURS LAQUÉES RAL SUR DEMANDE | COLORES MATE LACADOS RAL SI SE SOLICITAN | MATT RAL-LACKFARBEN AUF ANFRAGE | ЦВЕТА МЭТТ RAL ДЛЯ ЛАКИРОВАННЫХ ИЗДЕЛИЙ ДОСТУПНЫ ПО ЗАПРОСУ

RAL 1019			RAL 8025
RAL 1013			RAL 9018
RAL 7047			RAL 7036
RAL 9002			RAL 1032
RAL 9018			RAL 1020
RAL 7001			RAL 7030
RAL 7040			RAL 7003
RAL 7045			RAL 7043
RAL 9007			RAL 7039



**PORTA FILOMURO PANTOGRAFATURA QUADRO BATTENTE "S" PER MURATURA** | FILOMURO HINGED DOOR, QUADRO ROUTING, "S" FOR MASONRY | PORTE FILOMURO FRAISAGE AU PANTOGRAPHE QUADRO BATTANT « S » POUR MAÇONNERIE | PUERTA FILOMURO, PANTOGRAFIADO QUADRO BATIENTE "S" PARA PARED | FILOMURO-TÜR MIT PANTOGRAPHIE QUADRO UND „S“-FLÜGEL FÜR MAUEREINLASS | ДВЕРЬ FILOMURO, РЕЛЬЕФНАЯ ОТДЕЛКА QUADRO, РАСПАШНАЯ, ТИПА «S», ДЛЯ КИРПИЧНЫХ СТЕН

**PORTA FILOMURO PANTOGRAFATURA QUADRO BATTENTE "T" PER MURATURA, CON TELAIO FILOMURO PER BOISERIE** | FILOMURO HINGED DOOR, QUADRO ROUTING, "T" FOR MASONRY, WITH FILOMURO FRAME FOR PANELLING | PORTE FILOMURO FRAISAGE AU PANTOGRAPHE QUADRO BATTANT « T » POUR MAÇONNERIE, AVEC CHÂSSIS FILOMURO POUR BOISERIE | PUERTA FILOMURO, PANTOGRAFIADO QUADRO BATIENTE "T" PARA PARED, CON MARCO FILOMURO PARA BOISERIE | FILOMURO-TÜR MIT PANTOGRAPHIE QUADRO UND „T“-FLÜGEL FÜR MAUEREINLASS, TÜR MIT FILOMURO RAHMEN FÜR BOISERIE | ДВЕРЬ FILOMURO, РЕЛЬЕФНАЯ ОТДЕЛКА QUADRO, РАСПАШНАЯ, ТИПА «Т», ДЛЯ КИРПИЧНЫХ СТЕН, ДВЕРЬ С РАМКОЙ FILOMURO ДЛЯ BOISERIE

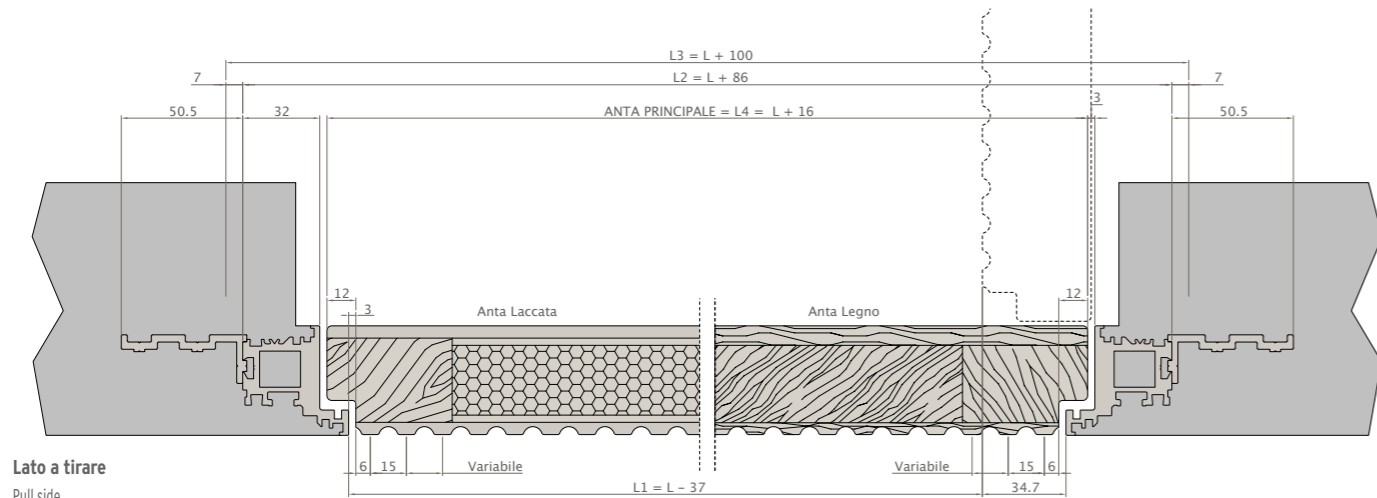

**Lato a tirare**  
 Pull side  
 Côté à tirer  
 Lado de tirar  
 Ziehseite  
 Стороны открытия на себя

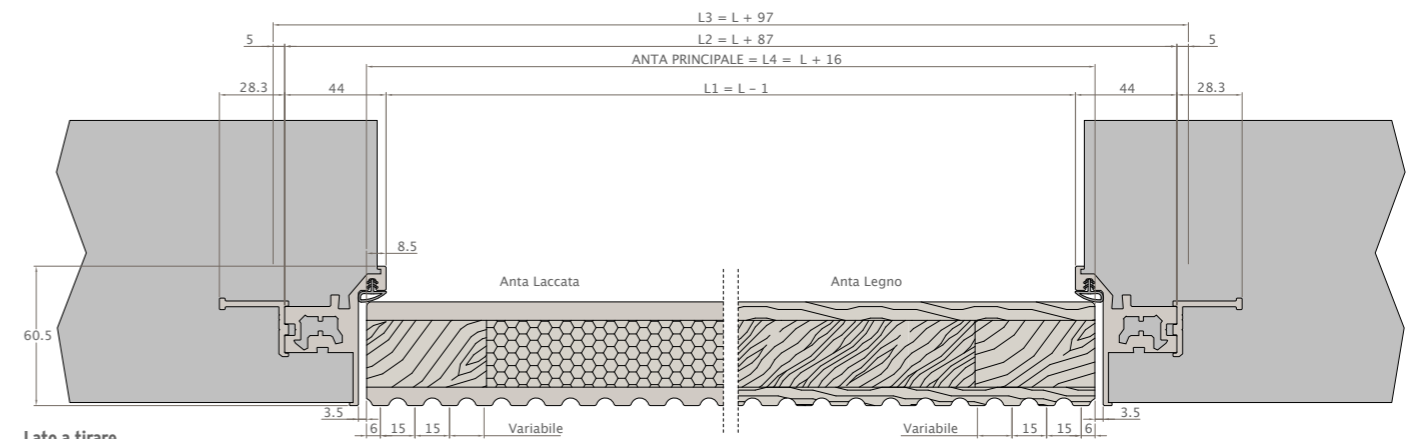

**Lato a tirare**  
 Pull side  
 Côté à tirer  
 Lado de tirar  
 Ziehseite  
 Стороны открытия на себя

**PORTA FILOMURO PANTOGRAFATURA ONDA BATTENTE "S" PER MURATURA** | FILOMURO HINGED DOOR, ONDA ROUTING, "S" FOR MASONRY | PORTE FILOMURO FRAISAGE AU PANTOGRAPHE ONDA BATTANT « S » POUR MAÇONNERIE | PUERTA FILOMURO, PANTOGRAFIADO ONDA BATIENTE "S" PARA PARED | FILOMURO-TÜR MIT PANTOGRAPHIE ONDA UND „S“-FLÜGEL FÜR MAUEREINLASS | ДВЕРЬ FILOMURO, РЕЛЬЕФНАЯ ОТДЕЛКА ONDA, РАСПАШНАЯ, ТИПА «S», ДЛЯ КИРПИЧНЫХ СТЕН

**PORTA FILOMURO PANTOGRAFATURA ONDA BATTENTE "T" PER MURATURA, CON TELAIO FILOMURO PER BOISERIE** | FILOMURO HINGED DOOR, ONDA ROUTING, "T" FOR MASONRY, WITH FILOMURO FRAME FOR PANELLING | PORTE FILOMURO FRAISAGE AU PANTOGRAPHE ONDA BATTANT « T » POUR MAÇONNERIE, AVEC CHÂSSIS FILOMURO POUR BOISERIE | PUERTA FILOMURO, PANTOGRAFIADO ONDA BATIENTE "T" PARA PARED, CON MARCO FILOMURO PARA BOISERIE | FILOMURO-TÜR MIT PANTOGRAPHIE ONDA UND „T“-FLÜGEL FÜR MAUEREINLASS, TÜR MIT FILOMURO RAHMEN FÜR BOISERIE | ДВЕРЬ FILOMURO, РЕЛЬЕФНАЯ ОТДЕЛКА ONDA, РАСПАШНАЯ, ТИПА «Т», ДЛЯ КИРПИЧНЫХ СТЕН, ДВЕРЬ С РАМКОЙ FILOMURO ДЛЯ BOISERIE

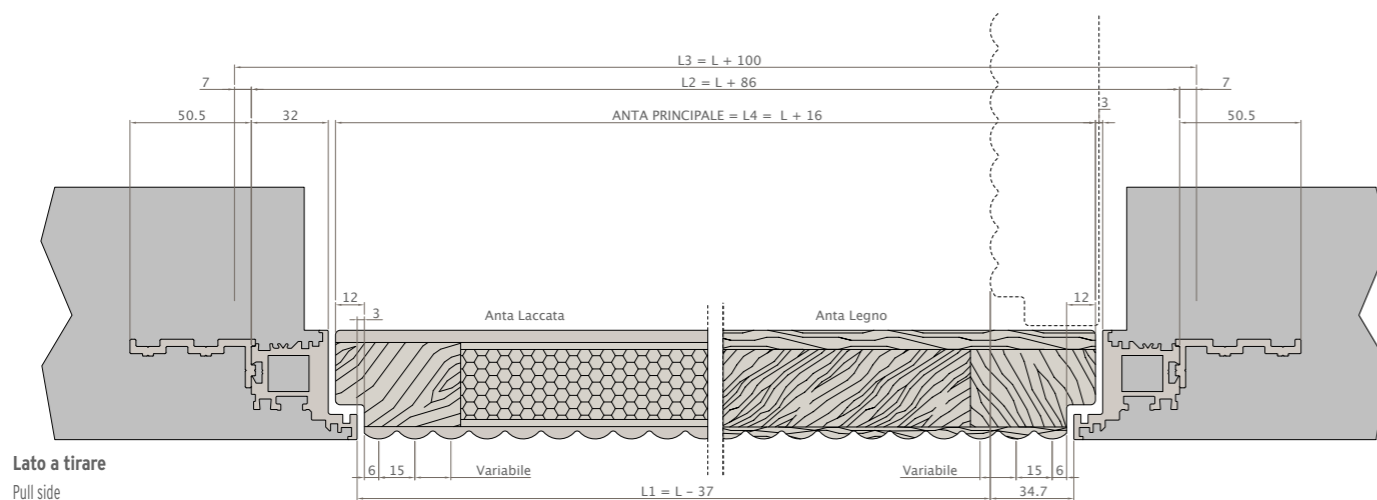

**Lato a tirare**  
 Pull side  
 Côté à tirer  
 Lado de tirar  
 Ziehseite  
 Стороны открытия на себя

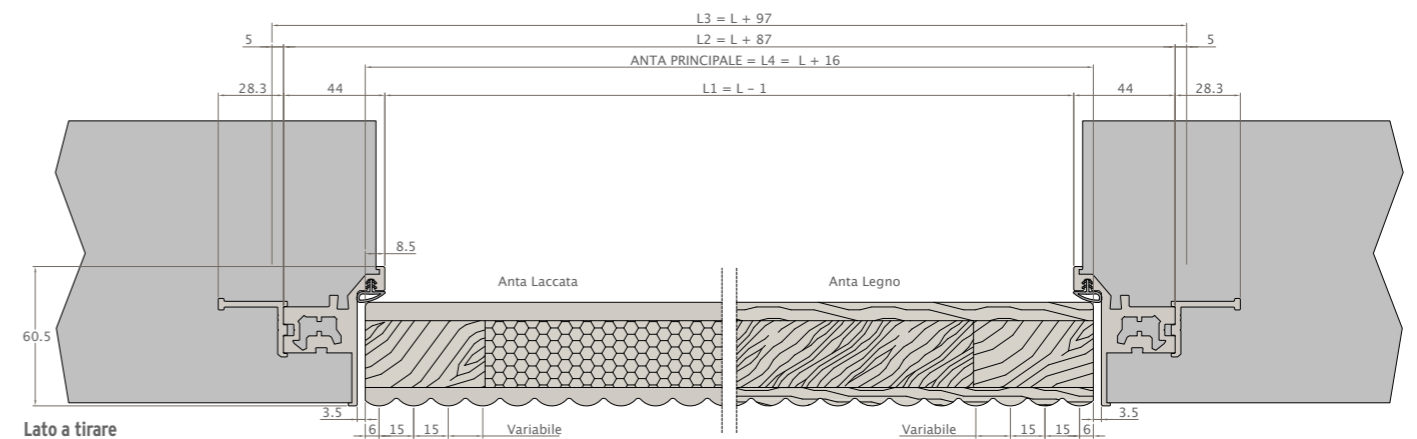

**Lato a tirare**  
 Pull side  
 Côté à tirer  
 Lado de tirar  
 Ziehseite  
 Стороны открытия на себя

PORTA FILOMURO PANTOGRAFATURA QUADRO BATTENTE "S" PER MURATURA PREDISPOSTA PER BOISERIE | FILOMURO HINGED DOOR, QUADRO ROUTING, "S" FOR MASONRY, PANELLING READY | PORTE FILOMURO FRAISAGE AU PANTOGRAPHE QUADRO BATTANT « S » POUR MAÇONNERIE PRÉCONFIGURÉE POUR BOISERIE | PUERTA FILOMURO, PANTOGRAFIADO QUADRO BATIENTE "S" PARA PARED PREPARADA PARA BOISERIE | FILOMURO-TÜR MIT PANTOGRAPHIE QUADRO UND „S“-FLÜGEL FÜR MAUEREINLASS, VORBEREITET FÜR BOISERIE | ДВЕРЬ FILOMURO РЕЛЬЕФНАЯ ОТДЕЛКА QUADRO, РАСПАШНАЯ, ТИПА «S», ДЛЯ КИРПИЧНЫХ СТЕН, ПОДГОТОВЛЕННАЯ ДЛЯ СТЕНОВЫХ ПАНЕЛЕЙ

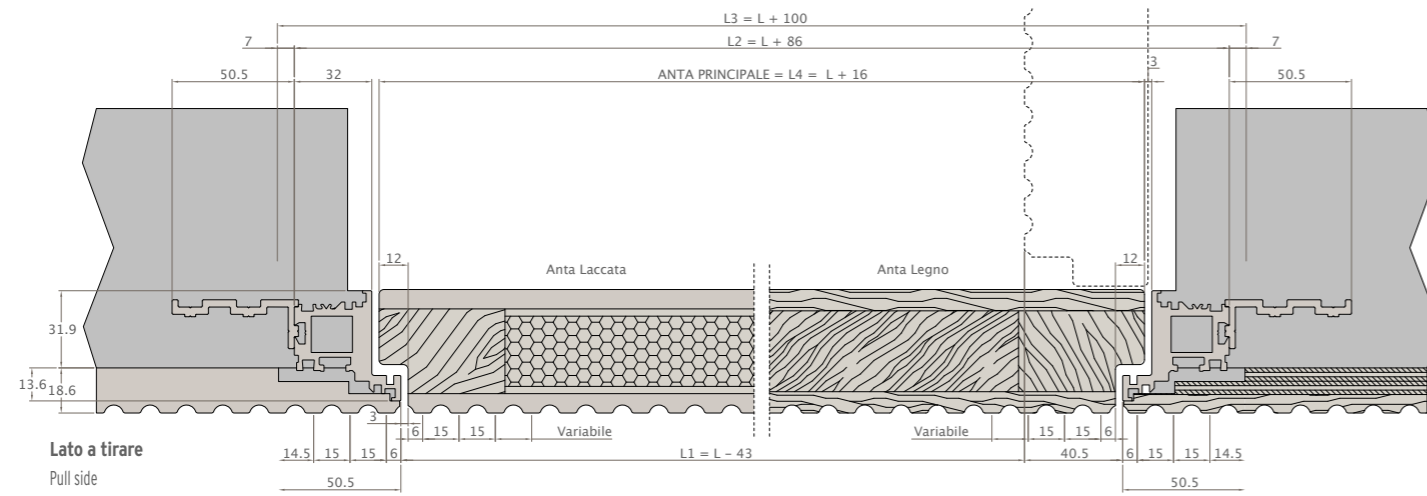

Lato a tirare

Pull side  
Côté à tirer  
Lado de tirar  
Ziehseite  
Стороны открытия на себя

Lavorazioni da effettuare sui pannelli della Boiserie in prossimità delle cerniere durante la posa in opera

Modifications made to the panelling near the hinges during installation  
Réalisations à effectuer au cours de la pose sur les panneaux de la Boiserie à proximité des charnières  
Trabajos a realizar sobre los paneles de la Boiserie en proximidad de las bisagras durante la colocación  
Auszuführende Arbeiten an den Boiserie-Paneele um die Scharniere während der Installation  
Подготовка стеновых панелей в зоне расположения дверных петель в процессе монтажа

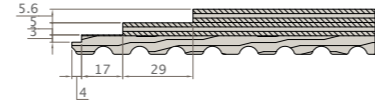
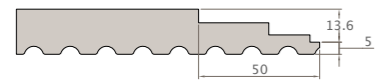

PORTA FILOMURO PANTOGRAFATURA QUADRO BATTENTE "T" PER MURATURA PREDISPOSTA PER BOISERIE, CON TELAIO FILOMURO PER BOISERIE | FILOMURO HINGED DOOR, QUADRO ROUTING, "T" FOR MASONRY, PANELLING READY, WITH FILOMURO FRAME FOR PANELLING | PORTE FILOMURO FRAISAGE AU PANTOGRAPHE QUADRO BATTANT « T » POUR MAÇONNERIE PRÉCONFIGURÉE POUR BOISERIE, AVEC CHÂSSIS FILOMURO POUR BOISERIE | PUERTA FILOMURO, PANTOGRAFIADO QUADRO BATIENTE "T" PARA PARED PREPARADA PARA BOISERIE, CON MARCO FILOMURO PARA BOISERIE | FILOMURO-TÜR MIT PANTOGRAPHIE QUADRO UND „T“-FLÜGEL FÜR MAUEREINLASS, VORBEREITET FÜR BOISERIE, TÜR MIT FILOMURO RAHMEN FÜR BOISERIE | ДВЕРЬ FILOMURO РЕЛЬЕФНАЯ ОТДЕЛКА QUADRO, РАСПАШНАЯ, ТИПА «Т», ДЛЯ КИРПИЧНЫХ СТЕН, ПОДГОТОВЛЕННАЯ ДЛЯ СТЕНОВЫХ ПАНЕЛЕЙ, ДВЕРЬ С РАМКОЙ FILOMURO ДЛЯ BOISERIE

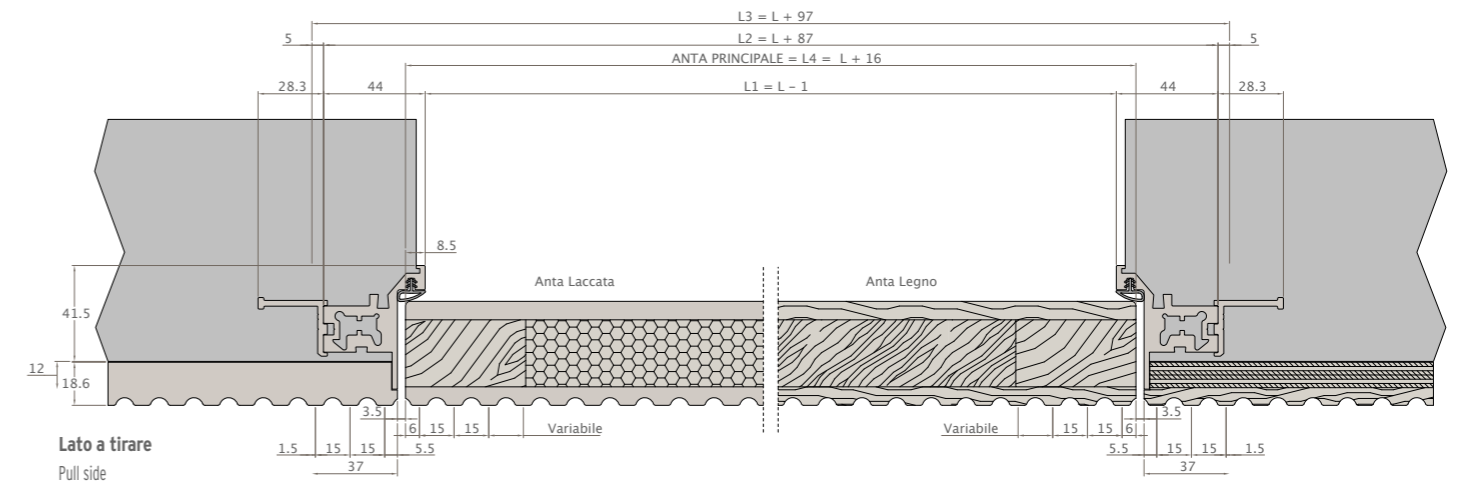

Lato a tirare

Pull side  
Côté à tirer  
Lado de tirar  
Ziehseite  
Стороны открытия на себя

Lavorazioni da effettuare sui pannelli della Boiserie in prossimità delle cerniere durante la posa in opera

Modifications made to the panelling near the hinges during installation  
Réalisations à effectuer au cours de la pose sur les panneaux de la Boiserie à proximité des charnières  
Trabajos a realizar sobre los paneles de la Boiserie en proximidad de las bisagras durante la colocación  
Auszuführende Arbeiten an den Boiserie-Paneele um die Scharniere während der Installation  
Подготовка стеновых панелей в зоне расположения дверных петель в процессе монтажа

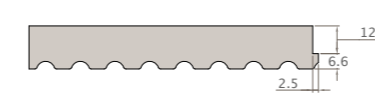

PORTA FILOMURO PANTOGRAFATURA ONDA BATTENTE "S" PER MURATURA PREDISPOSTA PER BOISERIE | FILOMURO HINGED DOOR, ONDA ROUTING, "S" FOR MASONRY, PANELLING READY | PORTE FILOMURO FRAISAGE AU PANTOGRAPHE ONDA BATTANT « S » POUR MAÇONNERIE PRÉCONFIGURÉE POUR BOISERIE | PUERTA FILOMURO, PANTOGRAFIADO ONDA BATIENTE "S" PARA PARED PREPARADA PARA BOISERIE | FILOMURO-TÜR MIT PANTOGRAPHIE ONDA UND „S“-FLÜGEL FÜR MAUEREINLASS, VORBEREITET FÜR BOISERIE | ДВЕРЬ FILOMURO РЕЛЬЕФНАЯ ОТДЕЛКА ONDA, РАСПАШНАЯ, ТИПА «S», ДЛЯ КИРПИЧНЫХ СТЕН, ПОДГОТОВЛЕННАЯ ДЛЯ СТЕНОВЫХ ПАНЕЛЕЙ

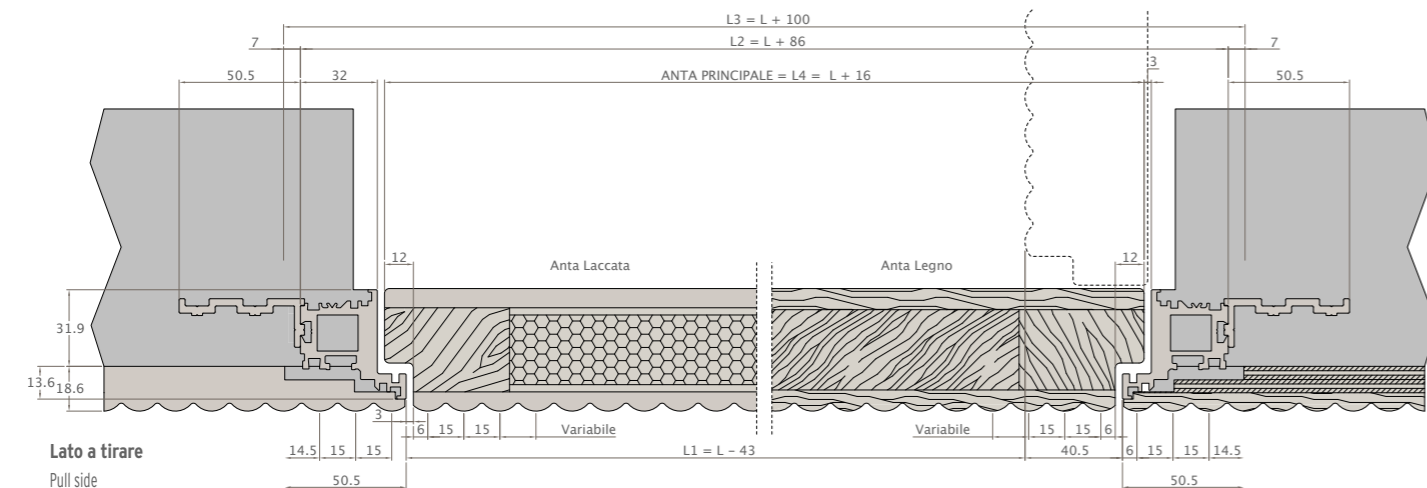

Lato a tirare

Pull side  
Côté à tirer  
Lado de tirar  
Ziehseite  
Стороны открытия на себя

Lavorazioni da effettuare sui pannelli della Boiserie in prossimità delle cerniere durante la posa in opera

Modifications made to the panelling near the hinges during installation  
Réalisations à effectuer au cours de la pose sur les panneaux de la Boiserie à proximité des charnières  
Trabajos a realizar sobre los paneles de la Boiserie en proximidad de las bisagras durante la colocación  
Auszuführende Arbeiten an den Boiserie-Paneele um die Scharniere während der Installation  
Подготовка стеновых панелей в зоне расположения дверных петель в процессе монтажа

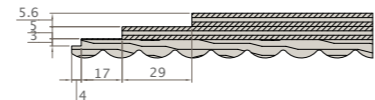
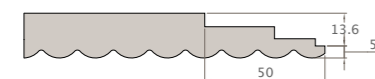

PORTA FILOMURO PANTOGRAFATURA ONDA BATTENTE "T" PER MURATURA PREDISPOSTA PER BOISERIE, CON TELAIO FILOMURO PER BOISERIE | FILOMURO HINGED DOOR, ONDA ROUTING, "T" FOR MASONRY, PANELLING READY, WITH FILOMURO FRAME FOR PANELLING | PORTE FILOMURO FRAISAGE AU PANTOGRAPHE ONDA BATTANT « T » POUR MAÇONNERIE PRÉCONFIGURÉE POUR BOISERIE, AVEC CHÂSSIS FILOMURO POUR BOISERIE | PUERTA FILOMURO, PANTOGRAFIADO ONDA BATIENTE "T" PARA PARED PREPARADA PARA BOISERIE, CON MARCO FILOMURO PARA BOISERIE | FILOMURO-TÜR MIT PANTOGRAPHIE ONDA UND „T“-FLÜGEL FÜR MAUEREINLASS, VORBEREITET FÜR BOISERIE, TÜR MIT FILOMURO RAHMEN FÜR BOISERIE | ДВЕРЬ FILOMURO РЕЛЬЕФНАЯ ОТДЕЛКА ONDA, РАСПАШНАЯ, ТИПА «Т», ДЛЯ КИРПИЧНЫХ СТЕН, ПОДГОТОВЛЕННАЯ ДЛЯ СТЕНОВЫХ ПАНЕЛЕЙ, ДВЕРЬ С РАМКОЙ FILOMURO ДЛЯ BOISERIE

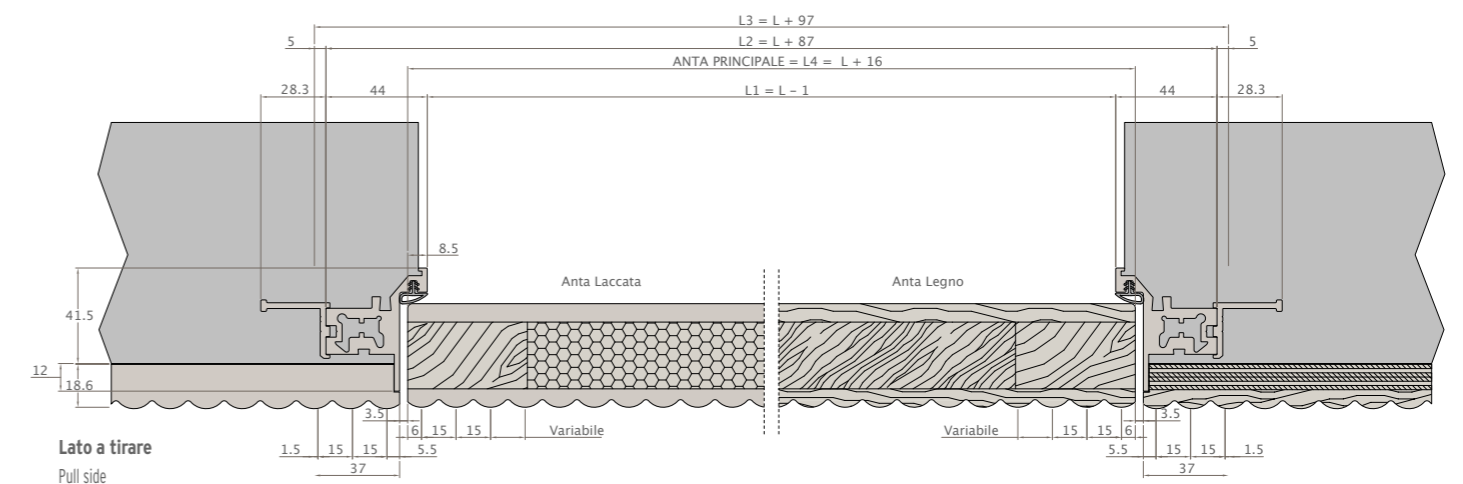

Lato a tirare

Pull side  
Côté à tirer  
Lado de tirar  
Ziehseite  
Стороны открытия на себя

Lavorazioni da effettuare sui pannelli della Boiserie in prossimità delle cerniere durante la posa in opera

Modifications made to the panelling near the hinges during installation  
Réalisations à effectuer au cours de la pose sur les panneaux de la Boiserie à proximité des charnières  
Trabajos a realizar sobre los paneles de la Boiserie en proximidad de las bisagras durante la colocación  
Auszuführende Arbeiten an den Boiserie-Paneele um die Scharniere während der Installation  
Подготовка стеновых панелей в зоне расположения дверных петель в процессе монтажа

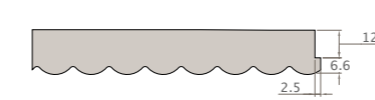



ESEMPI DI MONTAGGIO PER CARTONGESSO | EXAMPLES OF INSTALLATION WITH PLASTERBOARD | EXEMPLES DE MONTAGE POUR PLACOPLÂTRE | EJEMPLOS DE MONTAJE PARA CARTÓN-YESO | MONTAGEBEISPIELE FÜR GIPSKARTONPLATTEN | ПРИМЕР КРЕПЛЕНИЯ К СТЕНАМ ИЗ ГИПСОКАРТОНА

**Lato a tirare**

Pull side  
Côté à tirer  
Lado de tirar  
Ziehseite  
Стороны открытия на себя

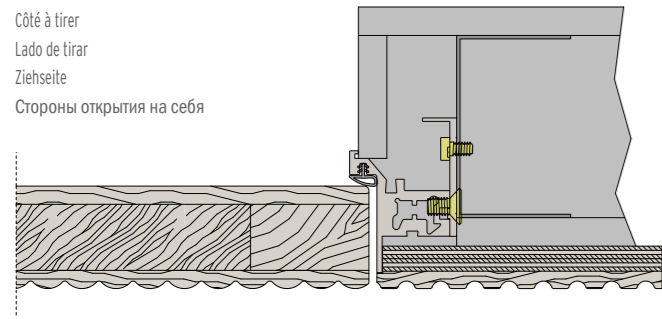

**Lato a spingere**

Push side  
Côté à pousser  
Lado de empujar  
Drückseite  
Сторона открытия от себя

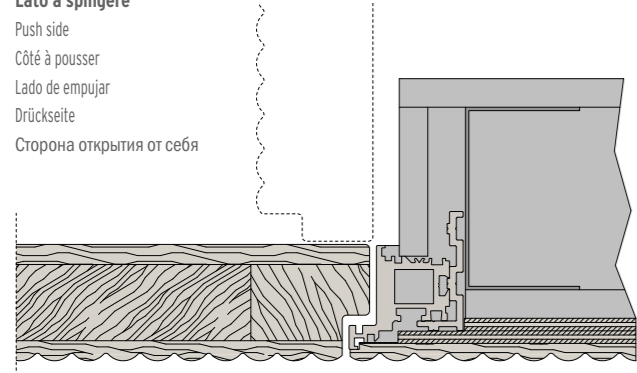

SOLUZIONE ANGOLO BOISERIE ONDA E QUADRO | ONDA AND QUADRO PANELLING CORNER SOLUTION | SOLUTION ANGLE BOISERIE ONDA ET QUADRO | SOLUCIÓN ÁNGULO BOISERIE ONDA Y QUADRO | ECKENLÖSUNG FÜR BOISERIE ONDA UND QUADRO | УГЛОВЫЕ СОЕДИНЕНИЯ РЕЛЬЕФНЫХ СТЕНОВЫХ ПАНЕЛЕЙ

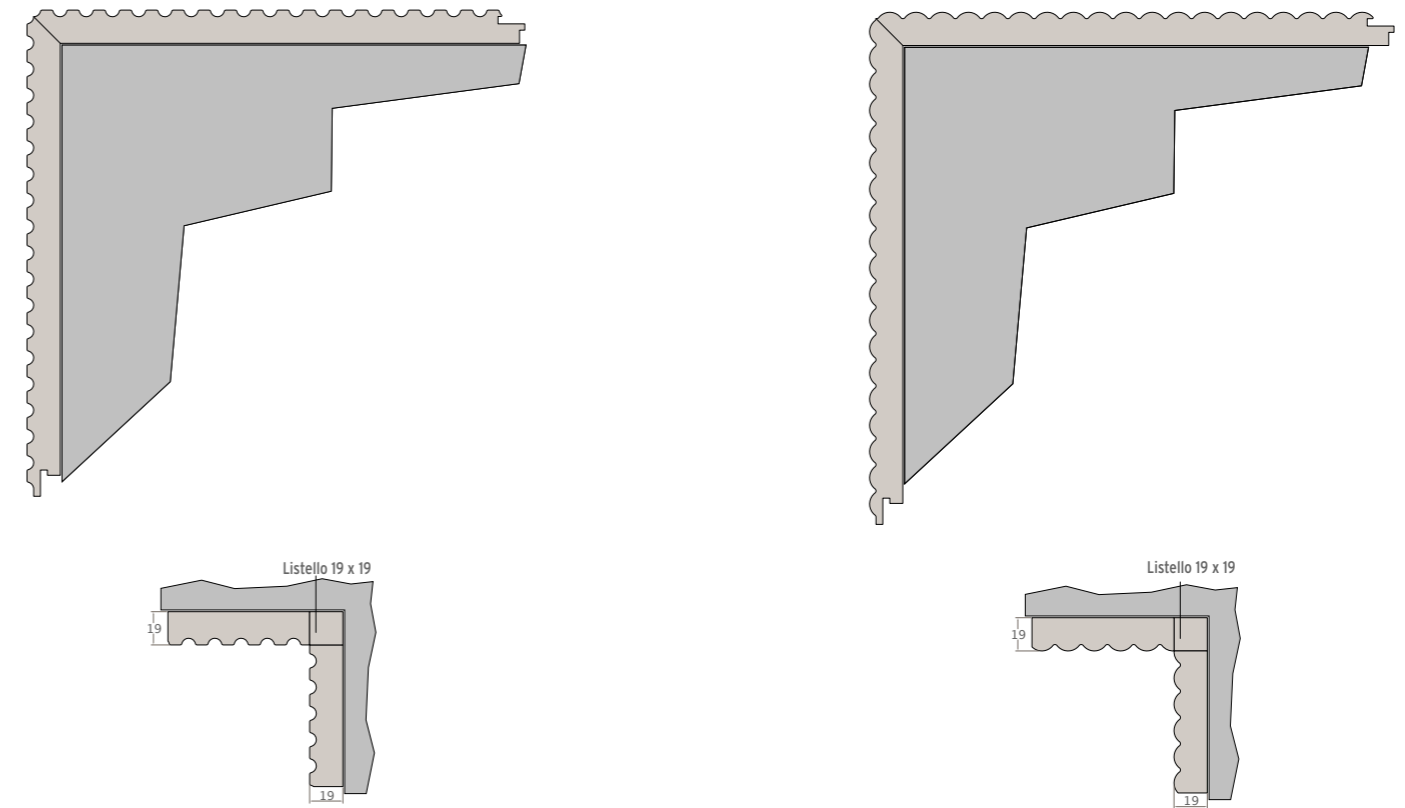

PROFILI BOISERIE | PANELLING PROFILES | PROFILS BOISERIE | PERFILES BOISERIE | BOISERIE-PROFILE | СТЕНОВЫЕ ПАНЕЛИ

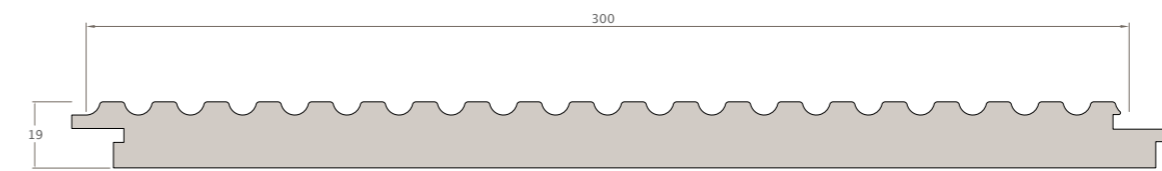

**MODELLO QUADRO**  
QUADRO MODEL  
MODÈLE QUADRO  
MODELO QUADRO  
MODELL QUADRO  
МОДЕЛЬ QUADRO

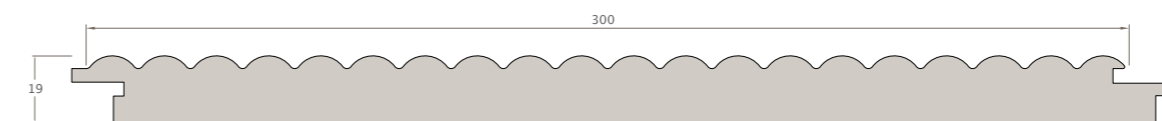

**MODELLO ONDA**  
ONDA MODEL  
MODÈLE ONDA  
MODELO ONDA  
MODELL ONDA  
МОДЕЛЬ ONDA

CERTIFICAZIONI | CERTIFICATIONS | CERTIFICATIONS | CERTIFICACIONES | ZERTIFIZIERUNGEN | СЕРТИФИКАТЫ

**Il Gruppo Garofoli ha sempre mirato alla qualità, promuovendo lo sviluppo sostenibile delle proprie attività e perseguendo una decisa politica ambientale. Una filosofia che ha portato al raggiungimento di importanti traguardi.**

- › 2001\_ISO 9001 Sistema di gestione della qualità.
- › 2009\_ISO 14001 Sistema di gestione ambientale.
- › 2009\_COC/PEFC Program for endorsement of forest certification schemes, lo schema più diffuso e famoso al mondo per la gestione sostenibile delle foreste.
- › 2010\_OHSAS 18001 Sistema di gestione per la sicurezza e salute sui luoghi di lavoro.
- › 2015\_FSC\_Forest Stewardship Council: Forest For All Forever: [www.ic.fsc.org](http://www.ic.fsc.org)

The **Garofoli Group** has always aimed at quality, promoting the sustainable development of its business activities and pursuing a strong environmental policy. A philosophy which has resulted in the attainment of important goals.

- › 2001\_ISO 9001 Quality management system.
- › 2009\_ISO 14001 Environmental management system.
- › 2009\_COC/PEFC Certification program for endorsement of forest certification schemes, the most widespread and renown scheme in the world for sustainable forest management.
- › 2010\_OHSAS 18001 Certification management system for occupational health and safety.
- › 2015\_FSC\_Forest Stewardship Council: Forest For All Forever: [www.ic.fsc.org](http://www.ic.fsc.org)

Le **Groupe Garofoli** a toujours recherché la qualité, promouvant le développement durable de ses activités et poursuivant une politique environnementale claire. Une philosophie qui a permis d'atteindre des objectifs majeurs.

- › 2001\_ISO 9001 Système de management de la qualité.
- › 2009\_ISO 14001 Système de management environnemental.
- › 2009\_COC/PEFC Program for endorsement of forest certification schemes, le système de certification le plus répandu et connu au monde pour la gestion durable des forêts.
- › 2010\_OHSAS 18001 Système de gestion de la santé et de la sécurité au travail.
- › 2015\_FSC\_Forest Stewardship Council: Forest For All Forever: [www.ic.fsc.org](http://www.ic.fsc.org)

El **Grupo Garofoli** persigue desde siempre la calidad, promoviendo el desarrollo sostenible de sus actividades y adoptando una específica política ecológica. Esta filosofía lo ha llevado a alcanzar importantes objetivos.

- › 2001\_ISO 9001 Sistema de gestión de la calidad.
- › 2009\_ISO 14001 Sistema de gestión medioambiental.
- › 2009\_COC/PEFC Program for endorsement of forest certification schemes. El esquema más difuso y famoso en todo el mundo por lo que concierne la gestión forestal sostenible.
- › 2010\_OHSAS 18001 sistema de gestión para la seguridad y salud laboral.
- › 2015\_FSC\_Forest Stewardship Council: Forest For All Forever: [www.ic.fsc.org](http://www.ic.fsc.org)

Die **Gruppe Garofoli** setzt seit jeher auf Qualität, und in diesem Sinn auf eine nachhaltige, umweltverträgliche Firmenpolitik. Eine Unternehmensphilosophie; die sich unter allen Aspekten als zielführend und gewinnbringend erwiesen hat.

- › 2001\_ISO 9001 Qualitätsmanagementsystem.
- › 2009\_ISO 14001 Umweltmanagementsystem.
- › 2009\_COC/PEFC Program for endorsement of forest certification schemes. Das bekannteste und weltweit am meisten genutzte Konzept zur nachhaltigen Bewirtschaftung und Nutzung der Wälder.
- › 2010\_OHSAS 18001 Arbeitsschutzmanagement System.
- › 2015\_FSC\_Forest Stewardship Council: Forest For All Forever: [www.ic.fsc.org](http://www.ic.fsc.org)

Группа **Garofoli** всегда заботилась о качестве, способствовала экологически рациональному развитию своего бизнеса, придерживаясь твердой стратегии, связанной с защитой окружающей среды. Такой подход позволил группе добиться важных результатов.

- › 2001\_ISO 9001 Система менеджмента качества.
- › 2009\_ISO 14001 Система экологического менеджмента.
- › 2009\_COC/PEFC Program for endorsement of forest certification schemes. Самая широко распространенная и известная программа в мире по экологически рациональному управлению лесными богатствами.
- › 2010\_OHSAS 18001 Система менеджмента техники безопасности и охраны здоровья на рабочем месте.
- › 2015\_FSC\_Forest Stewardship Council: Forest For All Forever: [www.ic.fsc.org](http://www.ic.fsc.org)



**Tutti i modelli possono subire in qualsiasi momento senza preavviso qualche lieve variazione nelle sezioni, nella struttura, nel disegno e nel colore; pertanto, qualora a nostro insindacabile giudizio resti immutata l'estetica complessiva e la solidità della porta, il cliente non potrà recedere dal contratto, né avrà diritto a sconti o abbuoni particolari. Tutte le essenze, i colori e le trasparenze dei vetri, particolari dei modelli e modelli delle porte illustrati nel presente catalogo sono da ritenersi indicativi e possono subire modifiche.**

All models may be subject to slight variations in section, structure, design and colour at any time, without advance notice; therefore, if the overall appearance and solidity of the door remains unchanged in our unquestionable judgement, the client may not withdraw from the contract, nor be entitled to special discounts or rebates. All of the woods, coloured and transparent glass, door models and details of the models illustrated in this catalogue are merely indicative and may be subject to modification.

Tous les modèles peuvent subir, à tout moment et sans préavis, de légères variations dans les sections, la structure, le design et la couleur; par conséquent, lorsque l'esthétique globale et la solidité de la porte restent telles qu'elles selon notre jugement sans appel, le client ne pourra annuler le contrat ni aura le droit à réductions ou remises particulières. Tous les essences, teintes et transparences des vitres, détails des modèles des portes illustrés dans ce catalogue sont à considérer comme indicatifs et peuvent être sujets à modifications.

Todos los modelos pueden sufrir, en cualquier momento y sin previo aviso, leves modificaciones en las secciones, la estructura, el motivo o el color; mientras estas modificaciones, a juicio inapelable del fabricante, no alteren la estética general ni la solidez de la puerta, el cliente no podrá rescindir el contrato ni tendrá derecho a descuentos o bonificaciones de ningún tipo. Todas las maderas, los colores y las transparencias de los cristales, el diseño de las puertas y los respectivos detalles ilustrados en este catálogo deben considerarse indicativos y pueden sufrir modificaciones.

Der hersteller behält sich das recht vor, an allen modellen jederzeit ohne vorankündigung geringfügige mass-, struktur-, design- und farbänderungen vorzunehmen; sofern nach dem unanfechtbaren ermessens des herstellers dadurch weder die gesamtoptik noch die robustheit der tür beeinträchtigt werden, hat der kunde kein recht auf stornierung des auftrags und/oder preisnachlässe und/ oder gutschriften jeglicher art. Alle hölzer, die farben und die transparenzen des glases, details der modelle und modelle der in diesem katalog abgebildeten türen haben reinen beispielcharakter, abweichungen sind daher möglich.

Все модели могут претерпеть в любой момент и без предупреждения небольшие изменения сечений, конструкции, дизайна и цвета. Поэтому, если по нашему неоспоримому мнению общий вид и прочность двери не меняются, клиент не имеет права расторгнуть контракт, а также требовать скидку или специальную компенсацию. Все породы древесины, цвета, степень прозрачности стекла, детали моделей и модели дверей, представленные в этом каталоге, должны считаться ориентировочными и могут претерпеть изменения.





DESIGN  
DESIGN  
DESIGN  
DISEÑO  
DESIGN  
ДИЗАЙН



**Garofoli SpA**  
Via Recanatese 37  
60022 Castelfidardo  
AN Italia

T +39 071 72 71 71  
F +39 071 78 03 80  
info@garofoli.com  
[www.garofoli.com](http://www.garofoli.com)



Per scoprire novità, prodotti  
e soluzioni scansiona il QR Code.  
Scan the QR Code to discover news,  
products and solutions.